

..... Datum

..... Nutzername

..... Verantwortlich

Firmenstempel

Grundpreis 1.590,00 €

Alle Preise in Euro, exkl. MWST

Rollstuhlmaße

Sitzbreite (LS)	<input type="checkbox"/> 36 <input type="checkbox"/> 39 <input type="checkbox"/> 42 <input type="checkbox"/> 45		
Sitzbreite (LS) MAXI		<input type="radio"/> 48	03025 149,00
Mit Rückenstabilisator - Erhältlich nur China Blau		<input type="radio"/> 51	04030 148,00
		<input type="radio"/> 54	04031 148,00
Sitztiefe (PS)	<input type="checkbox"/> 40 <input type="checkbox"/> 42,5 <input type="checkbox"/> 45		
Die reale Sitztiefe vom Anfang des Sitzpolsters bis zum Rückenrohr ist um 2 cm länger als die gewählte Sitztiefe			
Rückenhöhe (TS)	Standard Werte 41(min 27-max 47)		
Rückenwinkel einstellbar von -6° bis +6°			
Einstellung Schwerpunkt	<input checked="" type="checkbox"/> Standard	<input type="checkbox"/> Position für Amputierte	
Fußauflagen-Abstand (DP)	Wirkliche Höhe zwischen Fußauflage und Sitzfläche Wichtiger Hinweis! Von der Fußauflage zum Boden Mindestabstand 4 cm. (Mindeste vordere Sitzhöhe: DP + 4 cm)		
Kreuzstrebe doppelt als standard			
Vordere Höhe (STD 50) - Hintere Höhe (STD 45,5)			

Rahmen

- Standard-Rahmen
- China Blau
- Leuchtend Rot (nicht erhältlich für Sitzbreite MAXI 48, 51 und 54)

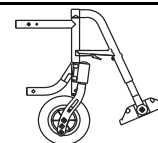

Lenkräder

- 6" Soft
- 4" Soft 00010 95,00
- 5" Soft 00832 95,00
- 5" Luftbereift 10844 85,00
- 6" Luftbereift 02107 95,00
- 7" Soft 02108 95,00

Hinterräder

- 24" Hinterrad
- 22" Hinterrad 03136 298,00
- 24" mit Bremse für Begleitperson (Trommelbremse) (Aluminium Greifreifen) 03384 458,00
- Einarmantrieb - (24" Hinterräder, Aluminium Greifreifen, Hochdruck-Reifen Profile)
 - Rechts 02103 525,00
 - Links
- 12" Transit-Hinterrad **H Post fest 45,5** 02104 149,00
- 12" Transit-Hinterräder mit Bremsen für Begleitperson **H Post fest 45,5** 02105 449,00













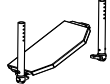

Hinterad-Bereifung

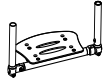
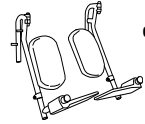
- Hochdruck-Reifen Profile (24") 00751 82,00
- Hochdruck-Reifen (22"-24") 04181 148,00
- Pannensicher - Farbe Grau (22"-24")

Greifreifen

Radabstand 3 cm 4 cm

- Aluminium (22"-24")
- Aluminium schwarz SOFT-TOUCH (24") 09170 149,00
- Verchromter Stahl (24") 01684 215,00
- Titan (24") 00016 359,00
- Ultra Grepp (24") 00017 398,00
- TOP FRICTION (24") 11023 382,00
Ovales Profil mit Gummieinlage
- NOVA H (24") 11025 359,00
Ergonomisches schwarzes Profil
- NOVA D (24") 11026 382,00
Ergonomisches Profil mit Gummibeschichtung (ideal für Tetraplegiker)
- Silikon-Überzug für Standard Aluminium Greifreifen erhältlich für die Größen (22" - 24") 04050 225,00





Datum	Auftrag	Nutzername	Adresse
Optionen Auf Anfrage OHNE AUFPREIS			
<input type="checkbox"/> ANTIKIPP-ROLLEN - TRANSITROLLEN - ANKIPPHILFE			
Radverriegelung			
☆ Standard Bremse 			
<input type="checkbox"/> Bremse mit Bremshebelverlängerung zum Drücken			01949 92,00
Fußauflage - Siehe Referenztabellen N°3			
☆ Zweiteilige Kunststoff-Fußauflagen, winkelverstellbar Niedrigster Fußauflagen-Abstand 29cm. Verbindungssystem - Standard für MAXI 48-51-54 			
<input type="checkbox"/> Einteilige Fußauflage hochklappbar winkel- und tiefenverstellbar Niedrigster Fußauflagen-Abstand 27cm. <input type="checkbox"/> Innen ☆2/3 Innen <input type="checkbox"/> Außen (nicht erhältlich für Sitzbreite MAXI 48, 51 und 54)			01533 295,00
<input type="checkbox"/> Multifunktionales und drehbares System - Niedrigster Fußauflagen-Abstand 22cm.			03945 238,00
<input type="checkbox"/> Einteilige Fußauflage Aluminium hochklappbar winkel- und tiefenverstellbar Niedrigster Fußauflagen-Abstand 27cm. <input type="checkbox"/> Innen ☆2/3 Innen <input type="checkbox"/> 2/3 Außen <input type="checkbox"/> Außen (nicht erhältlich für Sitzbreite MAXI 48, 51 und 54)			04099 295,00
<input type="checkbox"/> Hochstellbare Fußauflagen Niedrigster Fußauflagen-Abstand 34cm.			04095 270,00
Armlehnen			
☆ Tischarmlehnen PROGEO (Abnehmbar und höhenverstellbar) Abnehmbare Armlehne mit ABS-Radschutz 			
<input type="checkbox"/> Armlehnen (Abnehmbar und höhenverstellbar mit ABS Radabdeckung)			00009 389,00
Zubehör			
<input type="checkbox"/> Rahmenschutzpolster			07058 70,00
<input type="checkbox"/> Abnehmbare Aufbewahrungstasche (mit Schnellverschlussystem)			09811 165,00
Optionen			
<input type="checkbox"/> Schiebegriffe für Begleitperson (Abnehmbar und höhenverstellbar)			01048 255,00
<input type="checkbox"/> (Sicherheitsbrustgurt)			03972 95,00
<input type="checkbox"/> Sicherheitsgurt			04103 175,00
<input type="checkbox"/> Abnehmbarer Tisch			00508 342,00
<input type="checkbox"/> Super Kopfstütze (Faltbar mit dem Stuhl)			04049 525,00
Optionen			
<input type="checkbox"/> Stockhalter <input type="checkbox"/> Rechts <input type="checkbox"/> Links			00838 109,00 00837 109,00
<input type="checkbox"/> Abschwenkbare Seitenpelotte <input type="checkbox"/> Rechts <input type="checkbox"/> Links Nicht möglich mit Postura-Rückensystem PHYSIO			02097 330,00 02098 330,00
<input type="checkbox"/> Speichenschutz Schwarz (22"-24")			01043 215,00
<input type="checkbox"/> Speichenschutz Transparent (22"-24")			00835 215,00
<input type="checkbox"/> Speichenschutz Progeo Design (22"-24")			00019 237,00
Zusätzliches Kit			
<input type="checkbox"/> 24" Off-Road Hinterräder Hochdruck Off-Road - Alumium Greifreifen (Schwarze Farbe)			03378 663,00
<input type="checkbox"/> 24" FAT Hinterräder Hochdruck FAT 3" - Alumium Greifreifen (Schwarze Farbe)			09357 1.100,00

Datum Auftrag Nutzernamen Adresse

PHYSIO - Postura-Rückensystem - Std. Rückenpolster nicht vorgesehen



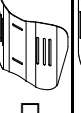
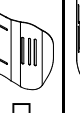

Abnehmbare mit Schnellspanner
Geeignet für Rohre mit Durchmesser 18÷26mm
Tiefeneinstellung (4cm)
Winkeleinstellung (±18°)

- AIR** Schale aus Carbon
nicht erhältlich für breite 48, 51, 54

RÜCKENHÖHE	28	34	40				
Schalenform  7,5 cm	Seitenführungsflügel A=hoch - R=regulär						
	A	R	A	R	A	R	
							<input type="checkbox"/>

1.090,00

- POSTURE** Schale aus Aluminium

RÜCKENHÖHE	34	40	52				
Schalenform  7,5 cm	Seitenführungsflügel B=regulär						
	R	R	R	R	R	R	
	<input type="checkbox"/>		<input type="checkbox"/>		<input type="checkbox"/>		<input type="checkbox"/>

1.050,00

Konfiguration DEEP mit Seitenstütze PAD (höhenverstellbar)

- Aluminium PAD mit Polsterung und atmungsaktivem Stoffbezug



Kleine (h 13cm)



Rechts 10272

55,00

Links 10272

55,00

Lange (h 20cm)



Rechts 10273

68,00

Links 10273

68,00

SWING AWAY - Seitenführung

Befestigungs- und Einstellzubehör komplett mit Schutzhülle
Aluminium PAD mit Polsterung und atmungsaktivem Stoffbezug

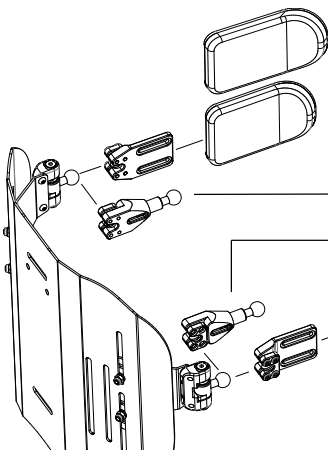

- Lange (18x12)

05647 235,00

- Kleine (14x9)

05643 235,00

- Seitliche Stützverlängerung

Menge (Stückzahl).....

Menge (Stückzahl).....

10271 85,00

- Seitliche Stützverlängerung

- Kleine (14x9)

05642 235,00

- Lange (18x12)

05646 235,00

- Kopfstütze einstellbar - Doppelkugel - Montagesystem
Nur mit Rückenlehne Physio erhältlich
Nicht verfügbar für Physio AIR Carbonschale



Lange (34x14)
 Kleine (28x14)

05648 499,00

Datum	Auftrag	Nutzername	Adresse
-------	---------	------------	---------

Anmerkung

Rollstuhl : Progeo BASIC LIGHT - Rev. 2025.0

Preise in Euro ohne Steuern
Aufpreis auf Basispreis

Seite senden wenn alle Optionen ausgewählt sind	
☆	Standard <small>geliefert, falls keine Rückfragen vorhanden</small>
□	wahlweise <small>ohne Aufpreis</small>
○	optional <small>mit Aufpreis</small>

Referenztabellen

1	Vordere Höhe	
	Lenkräder	Vordere Höhe
		min. max.
4"	40	50
5"	41	51
6"	44	52
7"	47	53

2	Hinterer Standard-Rahmen	
	Hinterräder	Hintere Höhe
		min. max.
22"	35,5	50,5
24"	38	53

3	Fußauflagen Optionen	Fußauflagen-Abstand
	Zweiteilige Kunststoff-Fußauflagen	min. 29
	Einteilige Fußauflage hochklappbar	min. 27
	Einteilige Fußauflage Aluminium hochklappbar winkel- und tiefenverstellbar	min. 27
	Hochstellbare Fußauflagen	min. 34
Berechnet mit der besten Konfiguration und mit innenliegenden Fußauflagen.		
Wichtiger Hinweis! Von der Fußauflage zum Boden Mindestabstand 4 cm. (Mindeste vordere Sitzhöhe: DP + 4 cm)		