

..... Datum

Faltbarer Aktivrollstuhl

..... Nutzername

..... Verantwortlich

Firmenstempel

Grundpreis € 5.600,00

Alle Preise in Euro, exkl. MWST

Rollstuhlmaße

Bitte tragen Sie alle Maße sorgfältig ein.

EGO CUSTOM ist ein komplett verschweißter Rollstuhl und Änderungen können später nicht mehr vorgenommen werden.

Sitzbreite (LS) 33 36 39 42 45 48
Die Sitzbreite wird zwischen den Außenseiten des Rahmens gemessen, während der Abstand zwischen den beiden Seitenteilen 1 cm größer ist.

Sitztiefe (PS) 35 37,5 40 42,5 45 47,5
Die reale Sitztiefe vom Anfang des Sitzpolsters bis zum Rückenrohr ist um 1,5 cm länger als die gewählte Sitztiefe

Fußauflagen-Abstand (DP) **Wirkliche Höhe zwischen Fußauflage und Sitzfläche**
Wichtiger Hinweis! Von der Fußauflage zum Boden Mindestabstand 4 cm. (Mindeste vordere Sitzhöhe: DP + 4 cm)

Einstellung Schwerpunkt Standard Träge Aktiv

Rückenhöhe (TS) Standard Werte 33,5(min 24.5-max 47)

Radsturz 0° 2°

Vordere Höhe (min 44-max 52)

Hintere Höhe (min 38-max 45)

Vorderrahmen

Aluminium-Rahmen - geschweißte Maßanfertigung
COMPACT, Automatik Fußauflage einstellbar um +/- 1,5cm

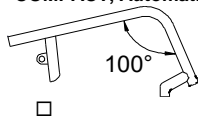

(Max. 5" Rad)

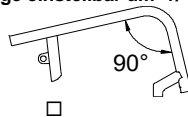

(Max. 5" Rad)

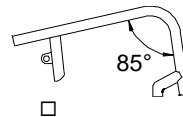

(Max. 4" Rad)

Rahmenfarben ohne Aufpreis

- Leuchtend Silber
- Schwarz matt
- Perlweiß
- Matt Rot
- Matt Orange
- Matt Nachtblau
- Tekno Anthrazit
- Matt Grau

Rückenwinkel

☆ Anpassbare Rückengurte und atmungsaktive Rückenbespannung mit Klett

Schiebegriffe

☆ Schiebegriffe mit kurzen Rohren

- Ohne Schiebegriffe (Leichteste Konfiguration)
- Faltbare Schiebegriffe



02958 298,00

Lenkräder

- ☆ 4" Soft
- 3" Sport (Leichteste Konfiguration)
- 5" Soft



<input type="radio"/> 3" Active Soft (breit)	(Felge aus Aluminium-Legierung)	06824	163,00
<input type="radio"/> 4" Active Sport (schmal)	(Felge aus Aluminium-Legierung)	01398	163,00
<input type="radio"/> 4" Active Soft (breit)	(Felge aus Aluminium-Legierung)	03943	163,00
<input type="radio"/> 5" Active Soft (breit)	(Felge aus Aluminium-Legierung)	07518	163,00
<input type="radio"/> 5" Luftbereift		10844	85,00



Datum	Auftrag	Nutzername	Adresse
Special Options			
<input type="checkbox"/> Verriegelungsband/-klett zur Fixierung im gefalteten Zustand			06833 34,00
<input type="checkbox"/> Schnur, um den Rücken mit einer Bewegung zu entriegeln			06834 162,00
Farben-Set: Hinterräder und Gabeln - nur zu ergänzen mit: Hinterräder Ultralight Progeo-Standard (22 - 24)			
<input checked="" type="checkbox"/> Schwarz	22" 24" 25" 26"		
<input type="checkbox"/> Leuchtend Blau	22" 24"	00833	174,00
<input type="checkbox"/> Leuchtend Limone	22" 24"	00833	174,00
<input type="checkbox"/> Leuchtend Fuchsia	22" 24"	00833	174,00
<input type="checkbox"/> Leuchtend Silber	22" 24"	00833	174,00
<input type="checkbox"/> Leuchtend Rot	22" 24"	00833	174,00
<input type="checkbox"/> Perlweiß	22" 24"	00833	174,00
<input type="checkbox"/> Matt Rot	22" 24"	00833	174,00
<input type="checkbox"/> Matt Nachtblau	22" 24"	00833	174,00
<input type="checkbox"/> Tekno Anthrazit	22" 24"	00833	174,00
<input type="checkbox"/> Matt Grau	22" 24"	00833	174,00
Hinterräder			
<input checked="" type="checkbox"/> 24" Ultralight Progeo-Standard			
<input type="checkbox"/> 22" Ultralight Progeo-Standard			
<input type="checkbox"/> 25" Ultralight Progeo-Standard	(Farbe: Schwarz)		
<input type="checkbox"/> 26" Progeo-Standard	(Farbe: Schwarz)		
<input type="checkbox"/> 24" ULTRALIGHT PROGEO KEY SPORT	(Leichteste Konfiguration)	04383	995,00
<input type="checkbox"/> 24" Ultralight "Spinergy LX "		01685	995,00
<input type="checkbox"/> 24" Ultralight "Spinergy LXL"	<input type="checkbox"/> Schwarze Nabe und weiße Speichen <input type="checkbox"/> Schwarze Nabe und Speichen	07846	995,00
<input type="checkbox"/> 24" Ultralight "Spinergy Flexrim"	Integrierte Aluminium-Gummi Greifreifen	02270	1.570,00
<input type="checkbox"/> 25" Ultralight "Spinergy LX "		02101	995,00
<input type="checkbox"/> 25" Ultralight "Spinergy LXL"	<input type="checkbox"/> Schwarze Nabe und weiße Speichen	07847	995,00
<input type="checkbox"/> 26" Ultralight "Spinergy LX"		02102	995,00
<input type="checkbox"/> 24" Off-Road (Aluminium Greifreifen Schwarz)		01392	330,00
Hinterad-Bereifung			
<input checked="" type="checkbox"/> Hochdruck-Reifen	(22"-24"-25"-26")	(Leichteste Konfiguration)	
<input type="checkbox"/> Hochdruck-Reifen Profile	(24")		
<input type="checkbox"/> Marathon-Plus mit Pannenschutz	(24"-25")	mit Pannenschutz	01669 87,00
<input type="checkbox"/> Pannensicher - Farbe Schwarz	(24")	nicht verfügbar mit Key-Sport und Spinergy LXL Hinterrädern	11083 148,00
<input type="checkbox"/> Pannensicher - Farbe Grau	(22")		04181 148,00
Greifreifen			
	Radabstand <input checked="" type="checkbox"/> 3 cm	<input type="checkbox"/> 4 cm	
<input checked="" type="checkbox"/> Aluminium	(22"-24"-25"-26")	(Leichteste Konfiguration)	
<input type="checkbox"/> Aluminium schwarz SOFT-TOUCH	(24"-25")	(24" Greifreifen, auf 25" Rad mit Distanzstücken montiert)	09170 149,00
<input type="checkbox"/> Verchromter Stahl	(24"-25")	(24" Greifreifen, auf 25" Rad mit Distanzstücken montiert)	01684 215,00
<input type="checkbox"/> Titan	(24"-25")	(24" Greifreifen, auf 25" Rad mit Distanzstücken montiert)	00016 359,00
<input type="checkbox"/> Ultra Grepp	(24"-25")	(24" Greifreifen, auf 25" Rad mit Distanzstücken montiert)	00017 398,00
<input type="checkbox"/> TOP FRICTION	(24"-25")	(24" Greifreifen, auf 25" Rad mit Distanzstücken montiert)	11023 382,00
Ovales Profil mit Gummieinlage			
<input type="checkbox"/> NOVA H	(24"-25")	(24" Greifreifen, auf 25" Rad mit Distanzstücken montiert)	11025 359,00
Ergonomisches schwarzes Profil			
<input type="checkbox"/> NOVA D	(24"-25")	(24" Greifreifen, auf 25" Rad mit Distanzstücken montiert)	11026 382,00
Ergonomisches Profil mit Gummibeschichtung (ideal für Tetraplegiker)			
<input type="checkbox"/> Silikon-Überzug für Standard Aluminium Greifreifen		erhältlich für die Größen (22" - 24" - 26")	04050 225,00

Datum Auftrag Nutzernamen Adresse

Radverriegelung			
<input checked="" type="checkbox"/> Gebogene Bremse zum Drücken			
<input type="checkbox"/> Gerade Bremse Zum Verriegeln drücken			
<input type="checkbox"/> Gerade Bremse Zum Verriegeln ziehen			
<input type="checkbox"/> Scherenbremse	(Leichteste Konfiguration)		06428 150,00
<input type="checkbox"/> Bremse mit Bremshebelverlängerung zum Drücken			01949 92,00
<input type="checkbox"/> Bremse mit Bremshebelverlängerung zum Ziehen			03372 92,00

Automatik Fußauflage			
<input checked="" type="checkbox"/> COMPACT, Automatik Fußauflage	(Leichteste Konfiguration)		11529
Niedrigster Fußauflagen-Abstand 35cm	WINKEL- UND TIEFENVERSTELLBAR		
<input type="checkbox"/> Innen	<input type="checkbox"/> Außen		

Radabdeckung			
Radabdeckung - FEST			
<input checked="" type="checkbox"/> Carbon Radabdeckung			
<input type="checkbox"/> Carbon Seitenplatte			
	<input type="checkbox"/> Aufpreis für : ABNEHMBARE VERSION		08921 148,00

Armlehnen			
<input type="checkbox"/> Armlehnen Installation ausgeschlossen OPTIONAL 1	(Abschwenkbare, abnehmbare und höhenverstellbare Armlehnen)		00694 330,00
<input type="checkbox"/> Abnehmbare Armlehne mit ABS-Radschutz			09956 298,00
<input type="checkbox"/> Tischarmlehnen PROGEO	(Abnehmbar und höhenverstellbar)		09079 270,00
<input type="checkbox"/> Abnehmbare Armlehne mit geradem Seitenschutz aus Carbon			





Zubehör			
<input type="checkbox"/> Rahmenschutzpolster			07058 70,00
<input type="checkbox"/> Verbindungsbespannung zwischen Rückenpolster und Sitzbespannung			10241 26,00
<input type="checkbox"/> Abnehmbare Aufbewahrungstasche (mit Schnellverschlussystem)			09811 165,00

Datum Auftrag Nutzernamen Adresse

Optionen 1

Wichtiger Hinweis! Mit dem EGO CUSTOM können Sie nur eines dieser Zubehörteile wählen

Achtung keines dieser Zubehörteile ist verfügbar, wenn die Armlehnen

<input type="radio"/> Transitrollen			00836	230,00
<input type="radio"/> Antikipp-Rollen	nach Innen abwenkbar <input type="radio"/> Rechts <input type="radio"/> Links		00023 00024	175,00 175,00
<input type="radio"/> Ankipphilfe	<input type="radio"/> Rechts <input type="radio"/> Links		00025 01046	122,00 122,00
<input type="radio"/> Stockhalter	<input type="radio"/> Rechts <input type="radio"/> Links		00838 00837	109,00 109,00

Optionen 2

<input type="radio"/> Tetraclip	(Steckachsen für Tetraplegiker)		03947	225,00
<input type="radio"/> Sicherheitsbrustgurt (Beckengurt)			03972	95,00
<input type="radio"/> Schiebegriffe für Begleitperson	(Abnehmbar und höhenverstellbar)		01048	255,00
<input type="radio"/> Sicherheitsgurt (H-Gurt) montiert			04103	175,00
<input type="radio"/> Lordose-Kissen	(zum Einstecken in die Rückenpolsterung)		00013	67,00
<input type="radio"/> Abschwenkbare Seitenpelotte	<input type="radio"/> Rechts <input type="radio"/> Links		02097 02098	330,00 330,00
Nicht möglich mit Postura-Rückensystem PHYSIO				
<input type="radio"/> Speichenschutz Schwarz	(22"-24")		01043	215,00
<input type="radio"/> Speichenschutz Transparent	(22"-24")		00835	215,00
<input type="radio"/> Speichenschutz Progeo Design	(22"-24")		00019	237,00

Zusätzliches Kit







<input type="radio"/> 24" Off-Road Hinterräder	Hochdruck Off-Road - Alumium Greifreifen (Schwarze Farbe)	03378	663,00
<input type="radio"/> 24" FAT Hinterräder	Hochdruck FAT 3" - Alumium Greifreifen (Schwarze Farbe)	09357	1.100,00

Datum Auftrag Nutzernamen Adresse

PHYSIO - Postura-Rückensystem - Std. Rückenpolster nicht vorgesehen



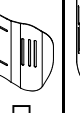

Abnehmbare mit Schnellspanner
Geeignet für Rohre mit Durchmesser 18÷26mm
Tiefeneinstellung (4cm)
Winklereinstellung (±18°)

- AIR** Schale aus Carbon
nicht erhältlich für breite 48

RÜCKENHÖHE	28	34	40				
Schalenform  7,5 cm	Seitenführungsflügel A=hoch - R=regulär						
	A	R	A	R	A	R	
							
	<input type="checkbox"/>	<input type="checkbox"/>	<input type="checkbox"/>	<input type="checkbox"/>	<input type="checkbox"/>	<input type="checkbox"/>	

1.090,00

- POSTURE** Schale aus Aluminium

RÜCKENHÖHE	34	40	52				
Schalenform  7,5 cm	Seitenführungsflügel B=regulär						
	R	R	R				
							
	<input type="checkbox"/>	<input type="checkbox"/>	<input type="checkbox"/>				

1.050,00

Konfiguration DEEP mit Seitenstütze PAD (höhenverstellbar)

- Aluminium PAD mit Polsterung und atmungsaktivem Stoffbezug



Kleine (h 13cm)



Rechts 10272

55,00

Links 10272

55,00

Lange (h 20cm)



Rechts 10273

68,00

Links 10273

68,00

SWING AWAY - Seitenführung

Befestigungs- und Einstellzubehör komplett mit Schutzhülle
Aluminium PAD mit Polsterung und atmungsaktivem Stoffbezug

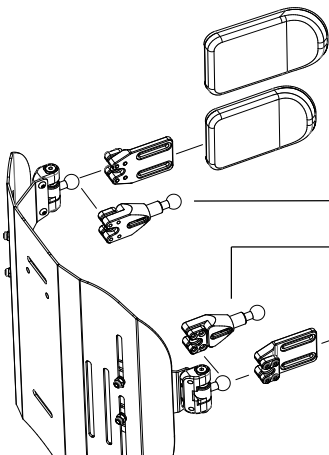

Lange (18x12)

05647 235,00

Kleine (14x9)

05643 235,00

Seitliche Stützverlängerung

Menge (Stückzahl).....

10271 85,00

Seitliche Stützverlängerung

Menge (Stückzahl).....

Kleine (14x9)

05642 235,00

Lange (18x12)

05646 235,00

- Kopfstütze einstellbar - Doppelkugel - Montagesystem

Nur mit Rückenlehne Physio erhältlich
Nicht verfügbar für Physio AIR Carbonschale



Lange (34x14)
 Kleine (28x14)



05648 499,00

Datum	Auftrag	Nutzername	Adresse
-------	---------	------------	---------

Anmerkung

Rollstuhl : Progeo EGO CUSTOM - Rev. 2025.0	Preise in Euro ohne Steuern Aufpreis auf Basispreis	Seite senden wenn alle Optionen ausgewählt sind <input checked="" type="checkbox"/> Standard geliefert, falls keine Rückfragen vorhanden <input type="checkbox"/> wahlweise ohne Aufpreis <input type="checkbox"/> optional mit Aufpreis
---	--	---

Referenztabellen

1		Vordere Höhe		
Mit Rahmen (95°) Max. 5" Rad Mit Rahmen (90°) Max. 5" Rad Mit Rahmen (85°) Max. 4" Rad				
RADGABEL		Lenkräder		
		3"	4"	5"
SPORT		max 44	max 45	
KLEINE		max 46	max 47	max 48
MITTELGROß		max 50	max 51	max 52

Die Größe der Radgabel wird von Progeo in Abhängigkeit von der Gesamtkonfiguration bestimmt.

2		Hinterräder			
		22"	24"	25"	26"
min		35	38	39	40
max		43	45	46	48

3	Fußauflagen Optionen	Fußauflagen-Abstand
	COMPACT, Automatik Fußauflage	min 36
<p>Wichtiger Hinweis! Von der Fußauflage zum Boden Mindestabstand 4 cm. (Mindeste vordere Sitzhöhe: DP + 4 cm) Anmerkung! Niedrigere Sitzhöhe nur nach Absprache möglich Berechnet mit der besten Konfiguration und mit innenliegenden Fußauflagen.</p>		

4	Hinterräder	
	Modell	Merkmale
	22" Ultralight Progeo-Standard	(nicht in Farbe anthrazit)
	24" Ultralight Progeo-Standard	(erhältlich für alle Farben)
	24" ULTRALIGHT PROGEO KEY SPORT	(Siberne Nabe, schwarze Felge und 16 Speichen)
	24" Ultralight "Spinergy LX"	(Siberne Nabe, schwarze Felge und Speichen)
	24" Ultralight "Spinergy LXL"	(Schwarze Nabe und Felge, 18 weiße Speichen) - (Schwarze Nabe, Felge und 18 Speichen)
	24" Off-Road	(Farbe: Schwarz) - (Aluminium Greifreifen - Bereifung Off-road)
	24" Ultralight "Spinergy Flexrim"	(Siberne Nabe, schwarze Felge und Speichen) - (integrierte Aluminium-Gummi Greifreifen - Maßreduzierung bis 3 cm - alle Bereifungen)
	25" Ultralight "Spinergy LX"	(Siberne Nabe, schwarze Felge und Speichen)
	25" Ultralight "Spinergy LXL"	(Schwarze Nabe und Felge, 18 weiße Speichen)
	26" Progeo-Standard	(Farbe: Schwarz)
	26" Ultralight "Spinergy LX"	(Siberne Nabe, schwarze Felge und 18 Speichen)

Rollstuhl : Progeo EGO CUSTOM - Rev. 2025.0