

.....
Datum

.....
Nutzername

.....
Verantwortlich

Firmenstempel

Grundpreis 3.360,00 €

Alle Preise in Euro, exkl. MWST

Rollstuhlmaße							
Sitzbreite (LS)	<input type="checkbox"/> 33	<input type="checkbox"/> 36	<input type="checkbox"/> 39	<input type="checkbox"/> 42	<input type="checkbox"/> 45	<input type="checkbox"/> 48	
Sitztiefe (PS)	<input type="checkbox"/> 35	<input type="checkbox"/> 37,5	<input type="checkbox"/> 40	<input type="checkbox"/> 42,5	<input type="checkbox"/> 45	<input type="checkbox"/> 47,5	<input type="checkbox"/> 50
Die reale Sitztiefe vom Anfang des Sitzpolsters bis zum Rückenrohr ist um 1,5 cm länger als die gewählte Sitztiefe							
Fußauflagen-Abstand (DP) Wirkliche Höhe zwischen Fußauflage und Sitzfläche Wichtiger Hinweis! Von der Fußauflage zum Boden Mindestabstand 4 cm. (Mindeste vordere Sitzhöhe: DP + 4 cm)						
Einstellung Schwerpunkt	<input checked="" type="checkbox"/> Standard	<input type="checkbox"/> Träge	<input type="checkbox"/> Aktiv	<input type="checkbox"/> Sehr aktiv			
Rückenhöhe (TS)	Standard Werte 33,5(min 24.5-max 47)						
Radsturz	<input checked="" type="checkbox"/> 0° <input type="checkbox"/> 2° <input type="checkbox"/> 4°						
Vordere Höhe STD 49			Hintere Höhe STD 42		

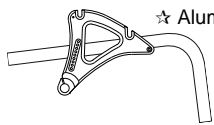

☆ Aluminium-Seitenelement

☆ Abnehmbare Radabdeckung ABS

Abnehmbare ABS Seitenplatte

Abnehmbare Carbon Radabdeckung

03946 **389,00**

Abnehmbare Carbon Seitenplatte

08918 **359,00**

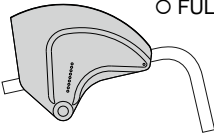

FULL CARBON Seitenelement mit integriertem Radschutz

07646 **1.180,00**

☆ Version radabdeckung (Erhältlich nur mit hinterräder 24")

Version seitenplatte

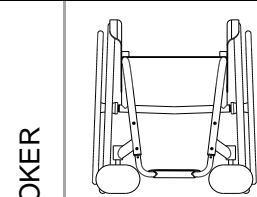

☆ Einteilige Fußauflage Aluminium, winkelverstellbar

Niedrigster Fußauflagen-Abstand 35cm

☆ Innen 2/3 Innen

Außen 2/3 Außen

11523

Einteilige Fußauflage Aluminium EVOLUTION - winkel- und tiefenverstellbar

Niedrigster Fußauflagen-Abstand 35cm

☆ Innen 2/3 Innen

Außen 2/3 Außen

07649

198,00

Einteilige Carbon-Fußauflage, winkelverstellbar

Niedrigster Fußauflagen-Abstand 35cm

☆ Innen Außen

03346

389,00

JOKER

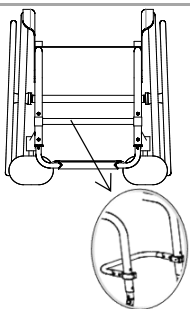

Zweiteilige Kunststoff-Fußauflagen, winkelverstellbar

Niedrigster Fußauflagen-Abstand 15cm

☆ 2/3 Innen 2/3 Außen

06814

250,00

Einteilige Fußauflage Aluminium hochklappbar, winkel- und tiefenverstellbar

Niedrigster Fußauflagen-Abstand 15cm

☆ Innen 2/3 Innen

Außen 2/3 Außen

06856

250,00

Einteilige Carbon-Fußauflage winkelverstellbar, abschwenkbar und hochklappbar

Niedrigster Fußauflagen-Abstand 15cm

☆ Innen Außen

06857

590,00

JOKER ZERO

Datum Auftrag Nutzernamen Adresse

Vorderrahmen

☆ Aluminium-Rahmen standard

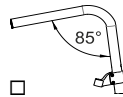
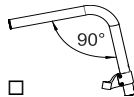
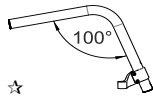

(Max. 4" Rad)

Rahmenfarben Standard

- Schwarz matt
- Perlweiß
- Matt Orange
- Matt Rot
- Tekno Anthrazit
- Matt Nachtblau
- Matt Grau

Rahmenfarben Mehrpreis

- Leuchtend Rot
- Leuchtend Blau
- Leuchtend Limone
- Leuchtend Fuchsia
- Leuchtend Silber
- Leuchtend China Blau

12579	152,00
12579	152,00
12579	152,00
12579	152,00
12579	152,00
12579	152,00

Sitz

☆ Sitzbespannung mit Tasche unter dem Sitz

<input type="checkbox"/> anpassbare Sitzbespannung	08883	298,00
<input type="checkbox"/> Sitzplatte aus Carbon	08336	590,00
<input type="checkbox"/> Tasche unter dem Sitz [25x11x4,5]	08281	95,00

Hinterradachse

☆ Aluminium-Hinterradachse

<input type="checkbox"/> Carbon-Hinterradachse	(Leichteste Konfiguration)	07647	215,00
--	----------------------------	-------	---------------

Verstell- und Befestigungssystem für die Rückenlehne

- ☆ Rücken mit Doppelverriegelung (horizontal und vertikal) mit Winkeleinstellung von -4° bis +16°
- Rücken abklappbar mit Einzelverriegelung (keine Verriegelung im gefalteten Zustand) mit Winkeleinstellung von -4° bis +16°
- Fester Rücken (nicht abklappbar) mit Winkeleinstellung von -4° bis +16°

Rückenwinkel

☆ Anpassbare Rückengurte und atmungsaktive Rückenbespannung mit Klett

☆ Aluminium-Rücken

Titan-Rücken

Carbon-Rücken



06811	270,00
04389	885,00

AIR Integriertes Rückensystem (NICHT ABNEHMBAR)

Schale aus Carbon - Seitenführung 7,5cm
Tiefeneinstellung ±1cm. - Winkeleinstellung ±10°
nicht erhältlich für breite 48

1.090,00

Installation am:

☆ Rückenrohre

Aluminium-Rücken

Titan-Rücken

Carbon-Rücken



06811	270,00
04389	885,00

H 28		H 34		H 40	
Rückenhöhe (TS) min 34		Rückenhöhe (TS) min 38		Rückenhöhe (TS) min 44	
(.....)		(.....)		(.....)	
Seitenführungsflügel A=hoch - R=regulär					
A	R	A	R	A	R
<input type="checkbox"/>	<input type="checkbox"/>	<input type="checkbox"/>	<input type="checkbox"/>	<input type="checkbox"/>	<input type="checkbox"/>

Datum	Auftrag	Nutzername	Adresse
-------	---------	------------	---------

Schiebegriffe			
☆ Standard-Schiebegriff			
<input type="checkbox"/> Schiebegriffe mit kurzen Rohren			
<input type="checkbox"/> Ohne Schiebegriffe		(Leichteste Konfiguration)	
<input type="radio"/> Carbon-Schiebegriff mit kurzen Rohren			04390 190,00
Nicht möglich mit: Postura-Rückensystem PHYSIO - Postura-Rückensystem A I R			
<input type="radio"/> Faltbare Schiebegriffe (minimale Rückenlehnenhöhe 30,5 cm)			02958 298,00













Lenkräder			
☆ 4" Soft			
<input type="checkbox"/> 3" Sport		(Leichteste Konfiguration)	
<input type="checkbox"/> 5" Soft			
<input type="checkbox"/> 6" Soft		(erhältlich nur mit 100° Winkel)	
<input type="checkbox"/> 6" Luftbereift		(erhältlich nur mit 100° Winkel)	
<input type="radio"/> 3" Active Soft (breit)		(Felge aus Aluminium-Legierung)	06824 163,00
<input type="radio"/> 4" Active Sport (schmal)		(Felge aus Aluminium-Legierung)	01398 163,00
<input type="radio"/> 4" Active Soft (breit)		(Felge aus Aluminium-Legierung)	03943 163,00
<input type="radio"/> 5" Active Soft (breit)		(Felge aus Aluminium-Legierung)	07518 163,00
<input type="radio"/> 5" Luftbereift			10844 85,00

Farben-Set: Hinterräder und Gabeln - nur mit Hinterräder Ultralight Progeo-Standard (22 - 24)			
☆ Matt Schwarz	22" 24" 25" 26"		
<input type="radio"/> Leuchtend Silber	22" 24"	<input type="radio"/> Perlweiß	22" 24" 00833 174,00
<input type="radio"/> Leuchtend Fuchsia	22" 24"	<input type="radio"/> Matt Rot	22" 24" 00833 174,00
<input type="radio"/> Leuchtend Blau	22" 24"	<input type="radio"/> Matt Nachblau	22" 24" 00833 174,00
<input type="radio"/> Leuchtend Rot	22" 24"	<input type="radio"/> Tekno Anthrazit	22" 24" 00833 174,00
<input type="radio"/> Leuchtend Limone	22" 24"	<input type="radio"/> Matt Grau	22" 24" 00833 174,00

Hinterräder			
☆ 24" Ultralight Progeo-Standard			
<input type="checkbox"/> 22" Ultralight Progeo-Standard		(Farbe: Schwarz)	
<input type="checkbox"/> 25" Ultralight Progeo-Standard		(Farbe: Schwarz)	
<input type="checkbox"/> 26" Progeo-Standard			
<input type="radio"/> 24" ULTRALIGHT PROGEO KEY SPORT		Gewichtsreduzierung 450gr.	04383 995,00
<input type="radio"/> 24" Ultralight "Spinergy LX"			01685 995,00
<input type="radio"/> 24" Ultralight "Spinergy LXL"		<input type="checkbox"/> Schwarze Nabe und weiße Speichen	07846 995,00
<input type="radio"/> 24" Ultralight "Spinergy Flexrim"		<input type="checkbox"/> Schwarze Nabe und Speichen	02270 1.570,00
		Integrierte Aluminium-Gummi Greifreifen	
<input type="radio"/> 25" Ultralight "Spinergy LX"			02101 995,00
<input type="radio"/> 25" Ultralight "Spinergy LXL"		<input type="checkbox"/> Schwarze Nabe und weiße Speichen	07847 995,00
<input type="radio"/> 26" Ultralight "Spinergy LX"			02102 995,00
<input type="radio"/> 24" Off-Road (Aluminium Greifreifen Schwarz)			01392 330,00

Hinterad-Bereifung			
☆ Hochdruck-Reifen	(22"-24"-25"-26")	(Leichteste Konfiguration)	
<input type="checkbox"/> Hochdruck-Reifen Profile	(24")		
<input type="radio"/> Marathon-Plus mit Pannenschutz	(24"-25")	mit Pannenschutz	01669 87,00
<input type="radio"/> Pannensicher - Farbe Grau	(22")		04181 148,00
<input type="radio"/> Pannensicher - Farbe Schwarz	(24")		11083 148,00
nicht verfügbar mit Key-Sport und SpinergyLXL Hinterräder			

Greifreifen			
	Radabstand ☆ 3 cm	<input type="checkbox"/> 4 cm	
☆ Aluminium	(22"-24"-25"-26")	(Leichteste Konfiguration)	
<input type="radio"/> Aluminium schwarz SOFT-TOUCH	(24"-25")	(24" Greifreifen, auf 25" Rad mit Distanzstücken montiert)	09170 149,00
<input type="radio"/> Verchromter Stahl	(24"-25")	(24" Greifreifen, auf 25" Rad mit Distanzstücken montiert)	01684 215,00
<input type="radio"/> Titan	(24"-25")	(24" Greifreifen, auf 25" Rad mit Distanzstücken montiert)	00016 359,00
<input type="radio"/> Ultra Grepp	(24"-25")	(24" Greifreifen, auf 25" Rad mit Distanzstücken montiert)	00017 398,00
<input type="radio"/> TOP FRICTION	(24"-25")	(24" Greifreifen, auf 25" Rad mit Distanzstücken montiert)	11023 382,00
Ovales Profil mit Gummieinlage			
<input type="radio"/> NOVA H	(24"-25")	(24" Greifreifen, auf 25" Rad mit Distanzstücken montiert)	11025 359,00
Ergonomisches schwarzes Profil			
<input type="radio"/> NOVA D	(24"-25")	(24" Greifreifen, auf 25" Rad mit Distanzstücken montiert)	11026 382,00
Ergonomisches Profil mit Gummibeschichtung (ideal für Tetraplegiker)			
<input type="radio"/> Silikon-Überzug für Standard Aluminium Greifreifen		erhältlich für die Größen (22" - 24" - 26")	04050 225,00





Datum	Auftrag	Nutzername	Adresse		
Radverriegelung					
☆ Gebogene Bremse zum Drücken					
<input type="checkbox"/> Gerade Bremse Zum Verriegeln drücken <input type="checkbox"/> Gerade Bremse Zum Verriegeln ziehen					
○ Sportbremse		(Leichteste Konfiguration)		06428	150,00
○ Bremse mit Bremshebelverlängerung zum Drücken				01949	92,00
○ Bremse Bremshebelverlängerung zum Ziehen				03372	92,00
Armlehnen					
○ Armlehnen		(Abschwenkbare, abnehmbare und höhenverstellbare Armlehnen)		00694	330,00
Zubehör					
○ Rahmenschutzpolster				07058	70,00
○ Verbindungsbespannung zwischen Rückenpolster und Sitzbespannung				10241	26,00
○ Abnehmbare Aufbewahrungstasche (mit Schnellverschlussystem)				09811	165,00
SAFETY					
○ 4 Befestigungsösen zur Transportsicherung				08654	255,00
Optionen 1					
<u>Nur eine Option kann pro Seite gewählt werden</u>					
○ Transitrollen		Installation ausgeschlossen von Antikipp-Rollen		03290	226,00
○ Antikipp-Rollen BASE		Installation ausgeschlossen von Transitrollen			
		○ Rechts		06819	145,00
		○ Links		06820	145,00
○ Antikipp-Rollen nach Innen abschwenkbar		Installation ausgeschlossen von Transitrollen			
		○ Rechts		06821	175,00
		○ Links		06822	175,00
Optionen 2					
○ Schiebegriffe für Begleitperson		(Abnehmbar und höhenverstellbar)		03645	250,00
○ Tetraclip		(Steckachsen für Tetraplegiker)		03947	225,00
○ Sicherheitsbrustgurt Beckengurt)				03972	95,00
○ Lordose-Kissen		(zum Einstecken in die Rückenpolsterung)		00013	67,00
○ Abschwenkbare Seitenpelotte		Nicht möglich mit Postura-Rückensystem PHYSIO - Postura-Rückensystem A I R			
		○ Rechts		02097	330,00
		○ Links		02098	330,00
○ Speichenschutz Schwarz		(22"-24")		01043	215,00
○ Speichenschutz Transparent		(22"-24")		00835	215,00
○ Speichenschutz Progeo Design		(22"-24")		00019	237,00
Zusätzliches Kit					
○ 24" Off-Road Hinterräder		Hochdruck Off-Road - Alumium Greifreifen (Schwarze Farbe)		03378	663,00
○ 24" FAT Hinterräder		Hochdruck FAT 3" - Alumium Greifreifen (Schwarze Farbe)		09357	1.100,00

Datum Auftrag Nutzernamen Adresse



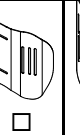

PHYSIO - Postura-Rückensystem - Std. Rückenpolster nicht vorgesehen

Abnehmbare mit Schnellspanner
Geeignet für Rohre mit Durchmesser 18÷26mm
Tiefeneinstellung (4cm)
Winklereinstellung (±18°)

- AIR** Schale aus Carbon
nicht erhältlich für breite 48

RÜCKENHÖHE	28	34	40	1.090,00	
Schalenform  7,5 cm	Seitenführungsflügel A=hoch - R=regulär				
	A	R	A		R
					
	<input type="checkbox"/>	<input type="checkbox"/>	<input type="checkbox"/>	<input type="checkbox"/>	

- POSTURE** Schale aus Aluminium

RÜCKENHÖHE	34	40	52	1.050,00
Schalenform  7,5 cm	Seitenführungsflügel B=regulär			
	R	R	R	
				
	<input type="checkbox"/>	<input type="checkbox"/>	<input type="checkbox"/>	

Konfiguration DEEP mit Seitenstütze PAD (höhenverstellbar)

- Aluminium PAD mit Polsterung und atmungsaktivem Stoffbezug



Kleine (h 13cm)



- Rechts 10272 55,00
- Links 10272 55,00

Lange (h 20cm)



- Rechts 10273 68,00
- Links 10273 68,00

SWING AWAY - Seitenführung

Befestigungs- und Einstellzubehör komplett mit Schutzhülle
Aluminium PAD mit Polsterung und atmungsaktivem Stoffbezug

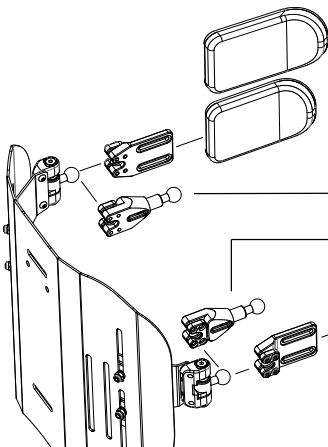

- Lange (18x12) 05647 235,00
- Kleine (14x9) 05643 235,00
- Seitliche Stützverlängerung Menge (Stückzahl) (.....) 10271 298,00
- Seitliche Stützverlängerung Menge (Stückzahl) (.....)
- Kleine (14x9) 05642 235,00
- Lange (18x12) 05646 235,00

- Kopfstütze einstellbar - Doppelkugel - Montagesystem

Nur mit Rückenlehne Physio erhältlich
Nicht verfügbar für Physio AIR Carbonschale





- Lange (34x14) 05648 499,00
- Kleine (28x14)

Datum	Auftrag	Nutzername	Adresse
-------------	---------------	------------------	---------------

Anmerkung

Rollstuhl : Progeo JOKER - Rev. 2025.0	Preise in Euro ohne Steuern Aufpreis auf Basispreis	Seite senden wenn alle Optionen ausgewählt sind <input checked="" type="checkbox"/> Standard geliefert, falls keine Rückfragen vorhanden <input type="checkbox"/> Auf Anfrage ohne Aufpreis <input type="checkbox"/> optional Aufpreis auf Basispreis
--	--	--

Referenztabellen

1	Vordere Höhe			
	Mit Rahmen (95°) Max. 5" Rad Mit Rahmen (90°) Max. 5" Rad Mit Rahmen (85°) Max. 4" Rad			
	Lenkräder			
RADGABEL	3"	4"	5"	6"
SPORT 	max 52	max 53	max 54	
KLEINE 	max 54	max 55	max 56	max 57
MITTELGROß 	max 56	max 57	max 58	max 59

Die Größe der Radgabel wird von Progeo in Abhängigkeit von der Gesamtkonfiguration bestimmt.

2	Hintere Höhe			
	Hinterräder			
	22"	24"	25"	26"
min	36	38	39	40
max	44	46	47	48

3	Fußauflagen Optionen	Fußauflagen-Abstand
	Einteilige Fußauflage Aluminium winkelverstellbar	min 35
	Einteilige Carbon-Fußauflage	min 35
	Einteilige Carbon-Fußauflage winkelverstellbar	min 35
	Zweiteilige Kunststoff-Fußauflagen, winkelverstellbar	min 35
	Einteilige Fußauflage Aluminium hochklappbar, winkel- und tiefenverstellbar	min 35
	Einteilige Carbon-Fußauflage winkelverstellbar, abschwenkbar und hochklappbar	min 35
Wichtiger Hinweis! Von der Fußauflage zum Boden Mindestabstand 4 cm. (Mindeste vordere Sitzhöhe: DP + 4 cm)		
Berechnet mit der besten Konfiguration und mit innenliegenden Fußauflagen.		
Anmerkung! Niedrigere Sitzhöhe nur nach Absprache möglich		

4	Hinterräder	
	Modell	Merkmale
	22" Ultralight Progeo-Standard	(nicht in Farbe anthrazit)
	24" Ultralight Progeo-Standard	(erhältlich für alle Farben)
	24" ULTRALIGHT PROGEO KEY SPORT	(Siberne Nabe, schwarze Felge und 16 Speichen)
	24" Ultralight "Spinergy LX "	(Siberne Nabe, schwarze Felge und Speichen)
	24" Ultralight "Spinergy LXL"	(Schwarze Nabe und Felge, 18 weiße Speichen) - (Schwarze Nabe, Felge und 18 Speichen)
	24" Ultralight "Spinergy Flexrim"	(Siberne Nabe, schwarze Felge und Speichen) - (integrierte Aluminium-Gummi Greifreifen - Maßreduzierung bis 3 cm - alle Bereifungen)
	24" Off-Road	(Farbe: Schwarz) - (Alumium Greifreifen - Bereifung Off-road)
	25" Ultralight "Spinergy LX "	(Siberne Nabe, schwarze Felge und Speichen)
	25" Ultralight "Spinergy LXL"	(Schwarze Nabe und Felge, 18 weiße Speichen)
	26" Progeo-Standard	(Farbe: Schwarz)
	26" Ultralight "Spinergy LX"	(Siberne Nabe, schwarze Felge und 18 Speichen)

Rollstuhl : Progeo JOKER - Rev. 2025.0