

Datum

Nutzername

Verantwortlich

Firmenstempel

Grundpreis € 9.450,-

Alle Preise in Euro, exkl. MWST

Carbon-Rahmen nach Maß.

NOIR ist ein maßgefertigter Rollstuhl und Änderungen können später nicht mehr vorgenommen werden..

Siehe Referenztabellen

Bitte tragen Sie alle Maße sorgfältig ein (in Zentimeter)

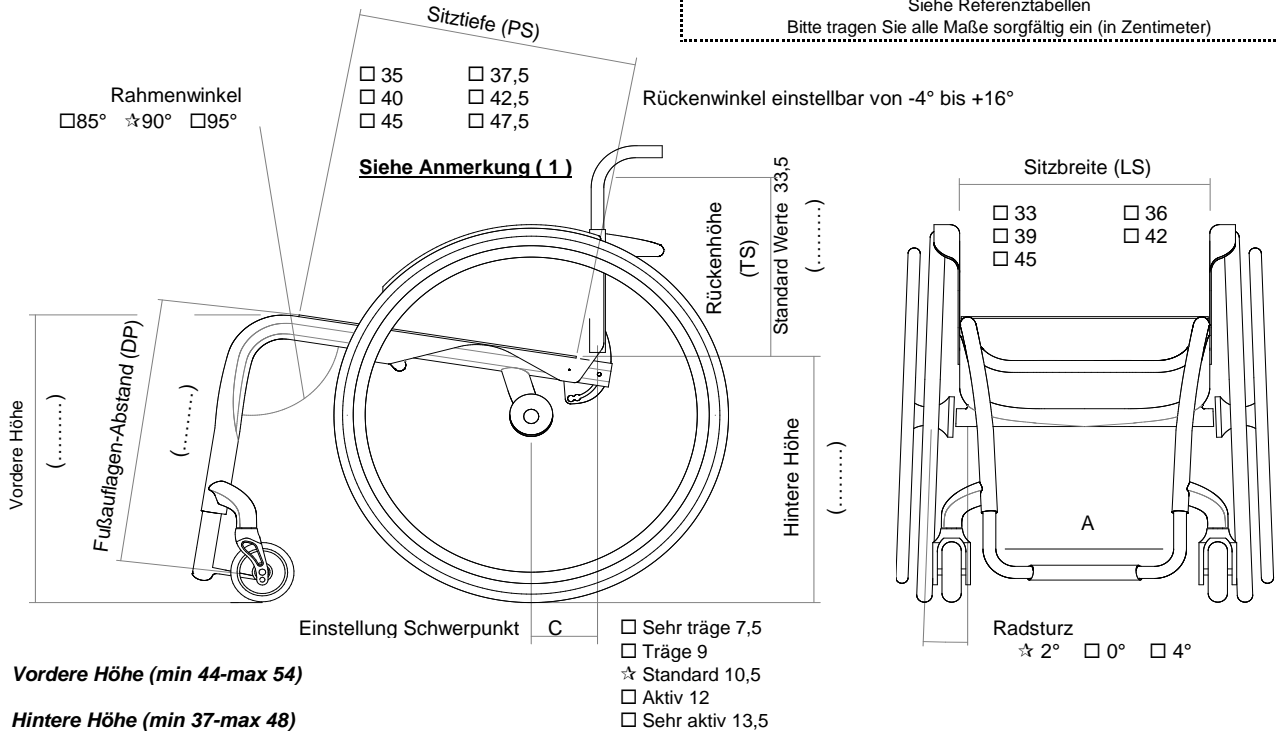

Fußauflagen Optionen

☆ Carbon-Rahmen Mit integrierter Fussplatte, nicht verstellbar
 (Leichteste Konfiguration)



Einteilige Fußauflage Aluminium einstellbar um +/- 1,5cm (winkel- und tiefenverstellbar)

Niedrigster Fußauflagen-Abstand 35cm

☆ Innen 2/3 Innen 2/3 Außen Außen

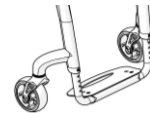

11531

Sitz

☆ Sitzbespannung mit Tasche unter dem Sitz

anpassbare Sitzbespannung

08883 298,00

Sitzplatte aus Carbon

08336 590,00

Tasche unter dem Sitz [25x11x4,5]

08281 95,00

Datum Auftrag Nutzername Adresse

Da sich die Pulverbeschichtung je nach Oberflächenmaterial und Struktur unterschiedlich verhält, kann die für den Rollstuhlrahmen gewählte Farbe erheblich von der auf einer RAL-Farbkarte angezeigten unterscheiden oder auch von dem, was auf einem Monitor angezeigt wird.

CARBON

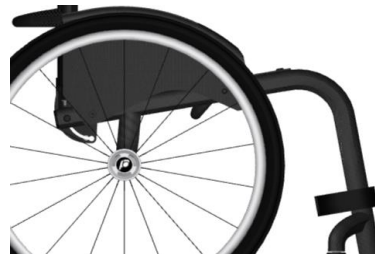

☆ Transparenter glänzender Lack

○ Transparenter matter Lack 08925 660,00

ESSENCE

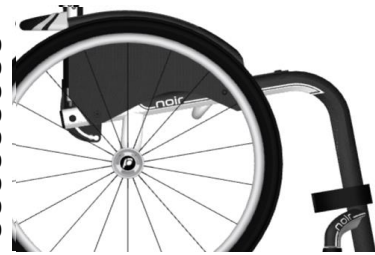

Farbiger glänzender Lack

○ ANTHRACITE Essence	10351	1.100,00
○ BLUE Essence	08928	1.100,00
○ GREEN Essence	11163	1.100,00
○ LIME Essence	08926	1.100,00
○ ORANGE Essence	10349	1.100,00
○ RED Essence	08927	1.100,00
○ SAND Essence	11165	1.100,00
○ VIOLET Essence	11167	1.100,00
○ WHITE Essence	10350	1.100,00

Farbiger matter Lack

○ ANTHRACITE Opaque Essence	08929	1.100,00
○ BLUE Opaque Essence	10354	1.100,00
○ GREEN Opaque Essence	11162	1.100,00
○ LIME Opaque Essence	10352	1.100,00
○ ORANGE Opaque Essence	10355	1.100,00
○ RED Opaque Essence	10353	1.100,00
○ SAND Opaque Essence	11164	1.100,00
○ VIOLET Opaque Essence	11166	1.100,00
○ WHITE Opaque Essence	10356	1.100,00

○ my ESSENCE colour RAL _____

- Glänzend
 Matt

Anmerkung

11186 1.200,00

RACE

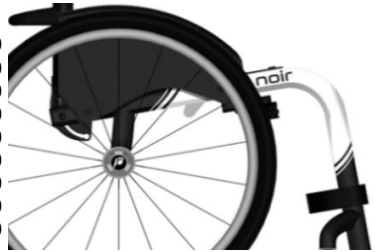

Farbiger glänzender Lack

○ ANTHRACITE Race	11168	1.100,00
○ BLUE Race	11170	1.100,00
○ GREEN Race	11172	1.100,00
○ LIME Race	11174	1.100,00
○ ORANGE Race	11176	1.100,00
○ RED Race	11178	1.100,00
○ SAND Race	11180	1.100,00
○ VIOLET Race	11182	1.100,00
○ WHITE Race	11184	1.100,00

Farbiger matter Lack

○ ANTHRACITE Opaque Race	11169	1.100,00
○ BLUE Opaque Race	11171	1.100,00
○ GREEN Opaque Race	11173	1.100,00
○ LIME Opaque Race	11175	1.100,00
○ ORANGE Opaque Race	11177	1.100,00
○ RED Opaque Race	11179	1.100,00
○ SAND Opaque Race	11181	1.100,00
○ VIOLET Opaque Race	11183	1.100,00
○ WHITE Opaque Race	11185	1.100,00

○ my RACE colour RAL _____

- Glänzend
 Matt

Anmerkung

11187 1.200,00

FLASH



Farbiger glänzender Lack

○ BLUE Flash	11190	915,00
○ WHITE Flash	11192	915,00
○ RED Flash	11188	915,00

Farbiger glänzender Lack

○ BLUE Opaque Flash	11191	915,00
○ WHITE Opaque Flash	11193	915,00
○ RED Opaque Flash	11189	915,00

Farben-Set beinhaltet : Hinterradnabe und Felge, Lenkradgabeln (nur in Verbindung mit Progeo Standard Räder)

☆ Schwarz matt

<input type="checkbox"/> Tekno Anthrazit	<input type="checkbox"/> Matt Grau	00833	174,00
<input type="checkbox"/> Matt Nachtblau	<input type="checkbox"/> Matt Rot	00833	174,00
<input type="checkbox"/> Leuchtend Silber		00833	174,00
<input type="checkbox"/> Leuchtend Blau		00833	174,00
<input type="checkbox"/> Perlweiß		00833	174,00
<input type="checkbox"/> Leuchtend Violett		00833	174,00
<input type="checkbox"/> Leuchtend Limone		00833	174,00
<input type="checkbox"/> Leuchtend Rot		00833	174,00

Datum Auftrag Nutzername Adresse

Verstell- und Befestigungssystem für die Rückenlehne

☆ Rücken mit Doppelverriegelung (horizontal und vertikal) **mit Winkeleinstellung von -4° bis +16°**

Rücken abklappbar mit Einzelverriegelung (keine Verriegelung im gef: **mit Winkeleinstellung von -4° bis +16°**

Fester Rücken (nicht abklappbar) **mit Winkeleinstellung von -4° bis +16°**



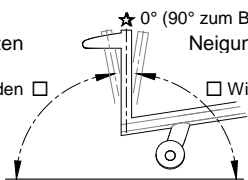

Integrierte Rückenlehne (Banded, nicht abklappbar) **Neigung nach hinten** **Neigung nach vorne** **10841 1.350,00**
 nur mit Carbon-Rücken lieferbar

Winkel in Grad zum Boden  Winkel in Grad zum Boden

Rückenwinkel

☆ Anpassbare Rückengurte und atmungsaktive Rückenbespannung mit Klett

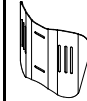
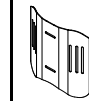
AIR Integriertes Rückensystem (NICHT ABNEHMBAR) **1.090,00**
 Schale aus Carbon - Seitenführung 7,5cm
 Tiefeneinstellung ±1cm. - Winkeleinstellung ±10°

H 28		H 34		H 40	
Rückenhöhe (TS) min 34		Rückenhöhe (TS) min 38		Rückenhöhe (TS) min 44	
(.....)		(.....)		(.....)	
Seitenführungsflügel A=hoch - R=regulär					
A	R	A	R	A	R
					
<input type="checkbox"/>	<input type="checkbox"/>	<input type="checkbox"/>	<input type="checkbox"/>	<input type="checkbox"/>	<input type="checkbox"/>

Installation am:

Carbon-Rücken 

Titan-Rücken 

Schiebegriffe

☆ Schiebegriffe mit kurzen Rohren

SPORT - ohne Schiebegriffe ohne Schiebegriffe **(Leichteste Konfiguration)**

Faltbare Schiebegriffe  **02958 298,00**

Lenkräder

☆ 3" Sport **(Leichteste Konfiguration)**

4" Soft

3" Active Soft (breit) **(Felge aus Aluminium-Legierung)**

4" Active Sport (schmal) **(Felge aus Aluminium-Legierung)**

4" Active Soft (breit) **(Felge aus Aluminium-Legierung)**

5" Active Soft (breit) **(Felge aus Aluminium-Legierung)**

5" Luftbereift

Hinterräder

☆ 24" ULTRALIGHT PROGEO KEY SPORT **(Leichteste Konfiguration)**

24" Ultralight "Spinergy LX "

24" Ultralight "Spinergy LXL" Schwarze Nabe und weiße Speichen Schwarze Nabe und Speichen

24" Ultralight "Spinergy Flexrim" mit integriertem Aluminium-Gummi Greifreifen **04353 690,00**

25" Ultralight "Spinergy LX "







25" Ultralight "Spinergy LXL" Schwarze Nabe und weiße Speichen

26" Ultralight "Spinergy LX"

Datum	Auftrag	Nutzername	Adresse
-------------	---------------	------------------	---------------

Hinterad-Bereifung			
<input checked="" type="checkbox"/> Hochdruck-Reifen	(24"-25"-26")	(Leichteste Konfiguration)	
<input type="checkbox"/> Hochdruck-Reifen Profile	(24")		
<input type="checkbox"/> Marathon-Plus mit Pannenschutz	(24"-25")	mit Pannenschutz	01669 87,00
<input type="checkbox"/> Pannensicher - Farbe Schwarz	(24")		11083 148,00
<input type="checkbox"/> Pannensicher - Farbe Grau	(24")		11083 148,00

Greifreifen		Radabstand <input checked="" type="checkbox"/> 3 cm	<input type="checkbox"/> 4 cm	
<input checked="" type="checkbox"/> Aluminium	(24"-25"-26")	(Leichteste Konfiguration)		
<input type="checkbox"/> Aluminium schwarz SOFT-TOUCH	(24"-25")	(24" Greifreifen, auf 25" Rad mit Distanzstücken montiert)	09170	149,00
<input type="checkbox"/> Verchromter Stahl	(24"-25")	(24" Greifreifen, auf 25" Rad mit Distanzstücken montiert)	01684	215,00
<input type="checkbox"/> Titan	(24"-25")	(24" Greifreifen, auf 25" Rad mit Distanzstücken montiert)	00016	359,00
<input type="checkbox"/> Ultra Grepp	(24"-25")	(24" Greifreifen, auf 25" Rad mit Distanzstücken montiert)	00017	398,00
<input type="checkbox"/> TOP FRICTION Ovales Profil mit Gummieinlage	(24"-25")	(24" Greifreifen, auf 25" Rad mit Distanzstücken montiert)	11023	382,00
<input type="checkbox"/> NOVA H Ergonomisches schwarzes Profil	(24"-25")	(24" Greifreifen, auf 25" Rad mit Distanzstücken montiert)	11025	359,00
<input type="checkbox"/> NOVA D Ergonomisches Profil mit Gummibeschichtung (ideal für Tetraplegiker)	(24"-25")	(24" Greifreifen, auf 25" Rad mit Distanzstücken montiert)	11026	382,00
<input type="checkbox"/> Silikon-Überzug für Standard Aluminium Greifreifen		erhältlich für die Größen (22" - 24" - 26")	04050	225,00

Radverriegelung			
<input checked="" type="checkbox"/> ohne Bremse			
<input type="checkbox"/> Gebogene Bremse zum Drücken			
<input type="checkbox"/> Gerade Bremse Zum Verriegeln drücken			
<input type="checkbox"/> Gerade Bremse Zum Verriegeln ziehen			
<input type="checkbox"/> Scherenbremse		(Leichteste Konfiguration)	
<input type="checkbox"/> Bremse mit Bremshebelverlängerung zum Drücken			
<input type="checkbox"/> Bremse Bremshebelverlängerung zum Ziehen			

Radabdeckung			
<input checked="" type="checkbox"/> Carbon Radabdeckung			
<input type="checkbox"/> Carbon Seitenplatte	<input checked="" type="checkbox"/> Ausgerichtet am Rad	<input type="checkbox"/> unter Rad cm	<input type="checkbox"/> über Rad cm
<input type="checkbox"/> Abnehmbare Carbon Radabdeckung			04109 298,00
<input type="checkbox"/> Abnehmbare Carbon Seitenplatte	<input checked="" type="checkbox"/> Ausgerichtet am Rad	<input type="checkbox"/> unter Rad cm	<input type="checkbox"/> über Rad cm
			04109 298,00

Armlehnen			
<input type="checkbox"/> Armlehnen	(Abschwenkbare, abnehmbare und höhenverstellbare Armlehnen)		00694 330,00
			

Zubehör			
<input type="checkbox"/> Rahmenschutzpolster			07058 70,00
<input type="checkbox"/> Verbindungsbespannung zwischen Rückenpolster und Sitzbespannung			10241 26,00
<input type="checkbox"/> Abnehmbare Aufbewahrungstasche (mit Schnellverschlussystem)			09811 165,00

Optionen 1			
<input type="checkbox"/> Transitrollen			03290 226,00
<input type="checkbox"/> Antikipp-Rollen	(inside rotation to reduce the encumbrance)		
	<input type="checkbox"/> Rechts		06821 175,00
	<input type="checkbox"/> Links		06822 175,00
<input type="checkbox"/> Lordose-Kissen	(zum Einstecken in die Rückenpolsterung)		00013 67,00
<input type="checkbox"/> Tetraclip	(Steckachsen für Tetraplegiker)		03947 225,00

Zusätzliches Kit			
<input type="checkbox"/> 24" Off-Road Hinterräder	Hochdruck Off-Road - Alumium Greifreifen (Schwarze Farbe)		03378 663,00
<input type="checkbox"/> 24" FAT Hinterräder	Hochdruck FAT 3" - Alumium Greifreifen (Schwarze Farbe)		09357 1.100,00

Datum	Auftrag	Nutzername	Adresse
-------	---------	------------	---------

Referenztabellen

NOIR ist ein maßgefertigter Rollstuhl und Änderungen können später nicht mehr vorgenommen werden.
 (1) Die reale Sitztiefe vom Anfang des Sitzpolsters bis zum Rückenrohr ist um 1,5 cm länger als die gewählte Sitztiefe

1		A Fußauflagen-Breite		
	DP	35÷39	40÷45	46÷50
LS				
	33	21,5	21	20,5
	36	24,5	24	23,5
	39	27,5	27	26,5
	42	30,5	30	29,5
	45	33,5	33	32,5
	48	36,5	36	35,5

2	Einstellung Schwerpunkt	C :
	Sehr träge	7,5
	Träge	9
	Standard	10,5
	Aktiv	12
	Sehr aktiv	13,5

3	Maximale Breite
Sturz	
0°	SB + 18 cm
2°	SB + 21 cm
4°	SB + 24 cm

Maximale Breite bei 3 cm Abstand zwischen Reifen und Greifring

Rollstuhl : Progeo noir 2.0 - Rev. 2025.0	Preise in Euro ohne Steuern Aufpreis auf Basispreis	Seite senden wenn alle Optionen ausgewählt sind <input checked="" type="checkbox"/> Standard <small>geliefert, falls keine Rückfragen vorhanden</small> <input type="checkbox"/> Auf Anfrage <small>ohne Aufpreis</small> <input type="checkbox"/> optional <small>Aufpreis auf Basispreis</small>
---	--	---